

水に強い 超強力 布用両面テープ

でつくろう



ボックスティッシュ カバー



出来上がりサイズ：約縦 30 cm × 横 20 cm × マチ 5 cm
(ひも部分を除いて)

※幅 24 cm、奥行 11.5 cm、高さ 6 cm 程度のボックスティッシュを基準に製作しています。
ボックスティッシュの形状、サイズによって対応できない物があります。

用意するもの

- 布 (38 cm × 48 cm)
※使用する布はブロードがおすすめです。
- 94-014 水に強い布用両面テープ 幅 10 mm
- ひもやリボンなど (約 50cm 位)
- チャコペン
- はさみ
- 定規
- ひも通し

作り方

① 布の表側の図の位置に「水に強い布用両面テープ (以下テープ)」を貼ります。

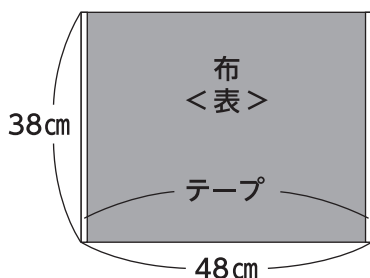

② 裏返してテープの幅に合わせて3つ折りにし、はくり紙をはがして貼ります。

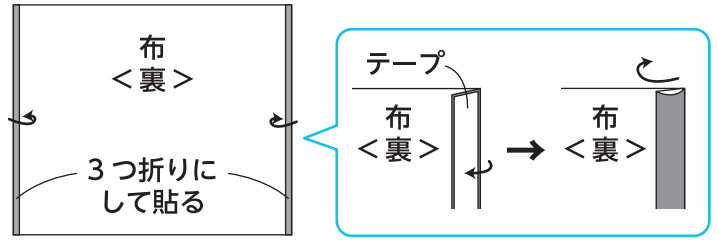

③ 布を縦半分に折り、折り目をつけます。開いて、中央の折り目から左に2 cmの位置に印をつけます。

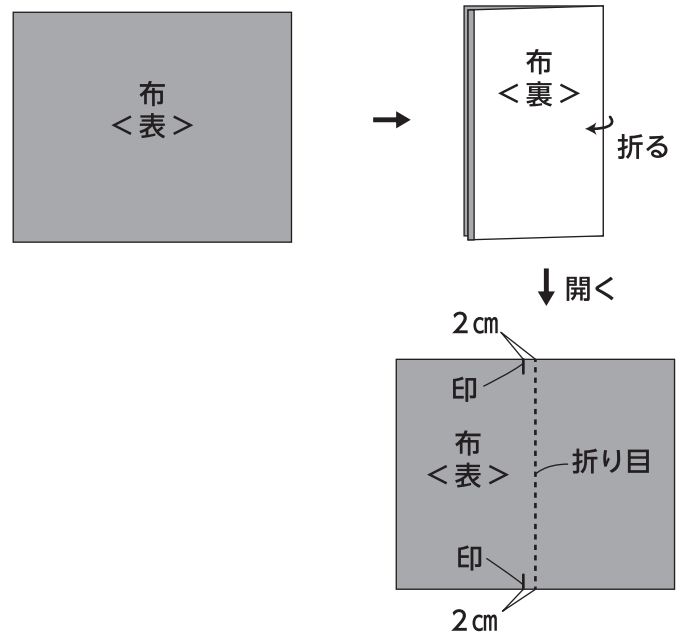

④ 右側を③でつけた印の位置まで折ります。★部分から、右に4 cmの位置に印をつけます。

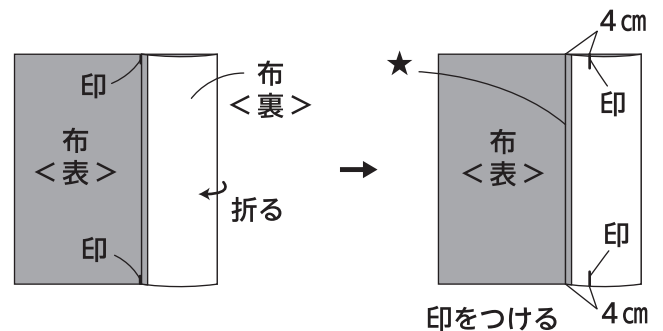

⑤ 左側を④でつけた印の位置まで折り、左右の折り目をつけて開きます。

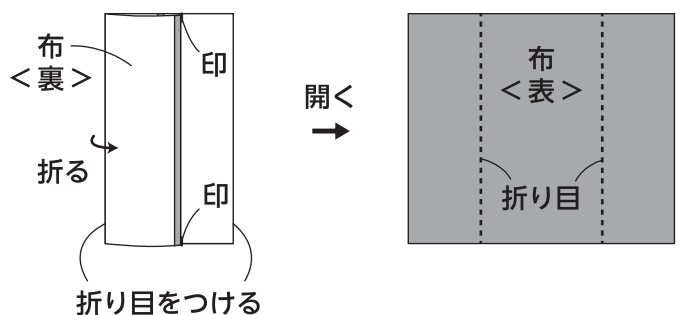

⑥ 図の4ヶ所にテープを貼ります。

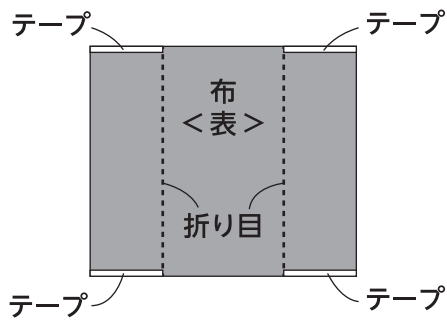

⑦ 右、左の順に折り目で折り、下部分のテープのはくり紙をはがして貼りあわせませす。

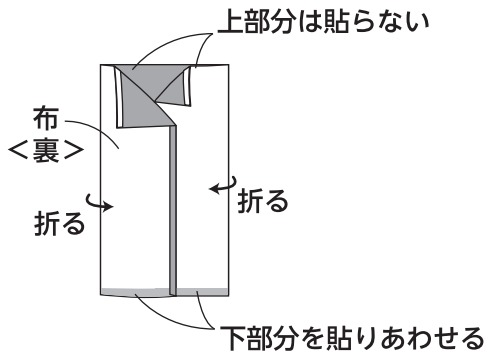

⑧ 上部分は、右側が上になるように重なり方を入れかえます。テープのはくり紙をはがして貼りあわせませす。あいているところから、表に戻します。

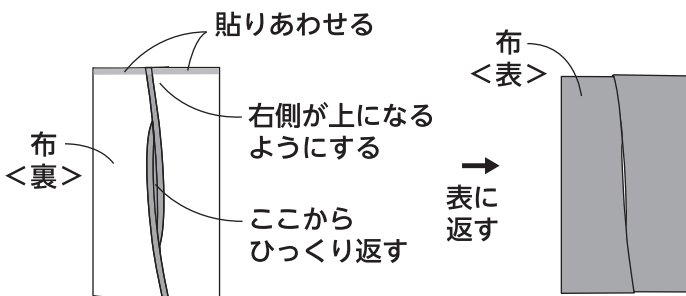

⑨ 図の位置にテープを貼ります。反対側に向けて、上から5 cmの位置に印をつけます。

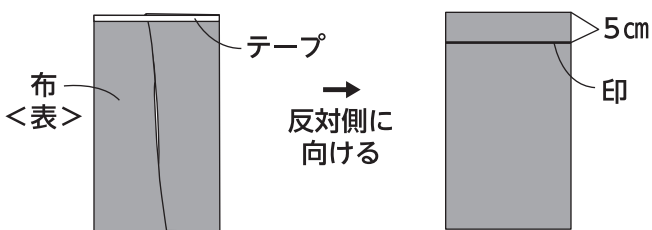

⑩ テープの幅で折り、更に⑨でつけた印の位置まで折ります。はくり紙をはがして貼ります。

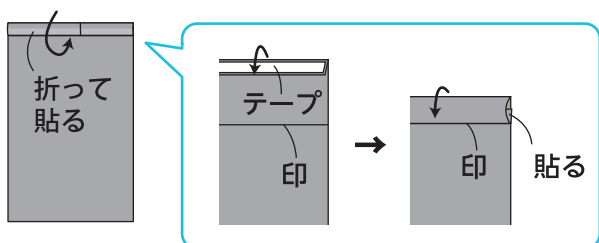

⑪ 下部分の両端2ヶ所に、図を参照して5 cmの位置に印をつけます。印まで折り、テープで貼ります。上部分にひもやリボンなどを通して結んで、出来上がりです。

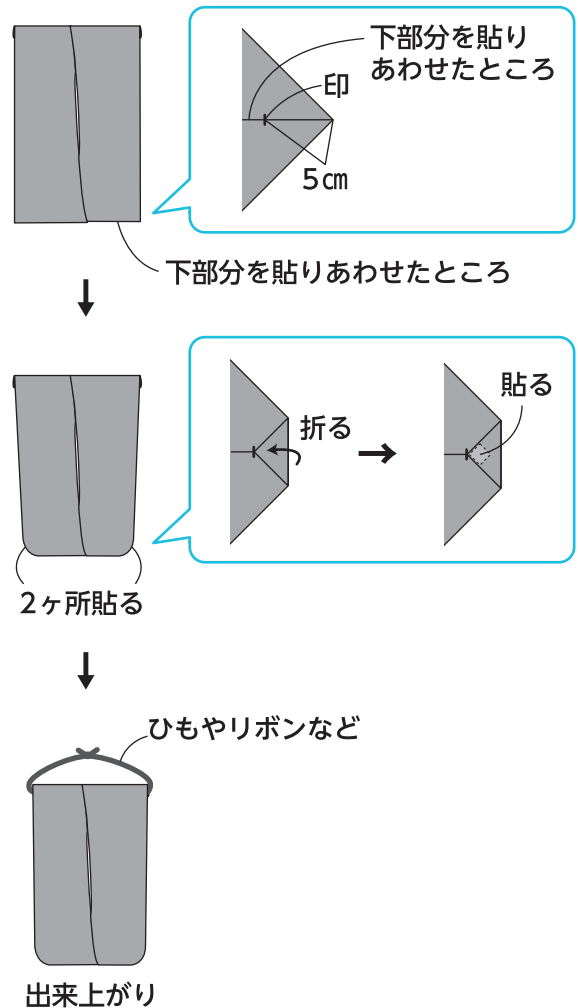

* 貼りつけ後に、あて布をして中温で10～20秒アイロンをあてていただくと、接着力がより強くなります。

* 洗濯の際は、貼りつけ後24時間経過後に行ってください。

* 手洗い、もしくは洗濯機(ネット使用・弱水流)で洗濯してください。



水に強い布用両面テープ



紹介ページはこちら
他のレシピや動画もあります

https://www.kwgc.co.jp/special_026.html